

# Notice de montage – Assembly instructions

## TABLE PLIANTE

Les pieds se déploient avec la gravité et ont un système de verrouillage anti-repli ainsi que des patins en caoutchouc à leurs extrémités. Les tables se replient en quelques secondes et se transportent facilement avec leurs hanches et leur housse de protection. Les tables peuvent être livrées sans habillage ou avec habillage personnalisé.

## FOLDING TABLE

The legs extend with gravity and have an anti-fold locking system and rubber glides at the ends. The tables fold up in seconds and are easy to transport with their handles and protective cover. Tables can be supplied with or without customised covers.



### Contenu du kit : Contents :

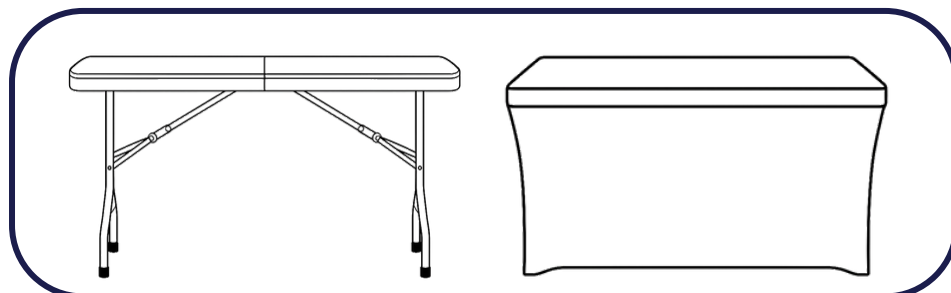

### Besoin de plus d'informations ?

Need more information?



### Retrouvez notre vidéo Youtube explicative.

Watch our Youtube video.

## Contenu de cette notice :

Contents of this manual :

### Visuel imprimé Printed visual

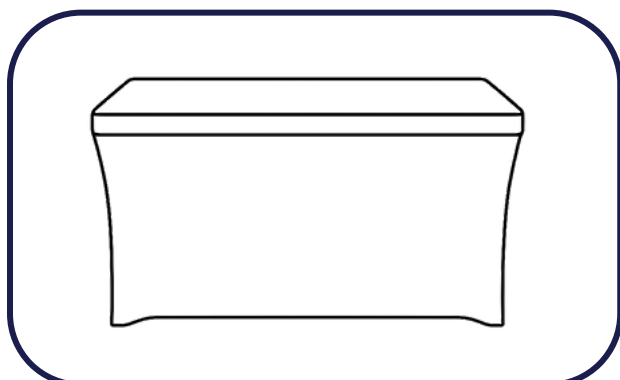

### Structure

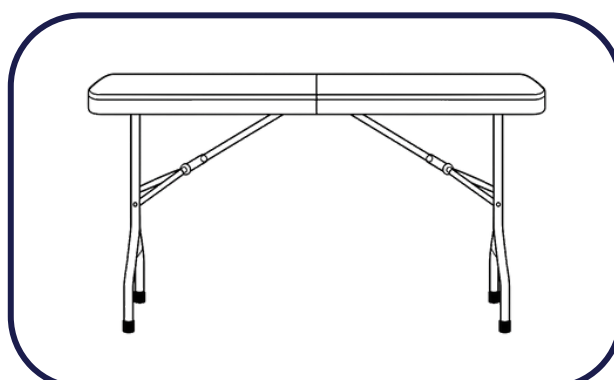

# Notice de montage – Assembly instructions

1

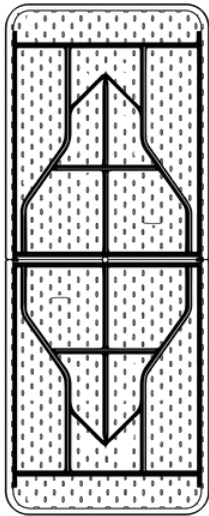

**Disposer votre structure sur une surface plate.**

Place your structure on a flat surface.

2

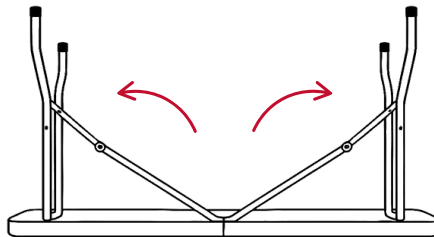

**Relever les 2 pieds vers l'extérieur.**

Raise the 2 feet outwards.

3

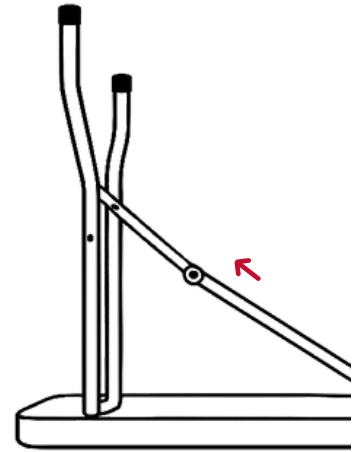

**Sécuriser les pieds grâce aux bagues en métal.**

Secure feet with metal rings.

4

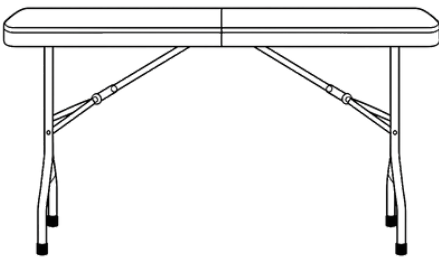

**Placer la structure de l'autre côté.**

Place the structure on the other side.

5

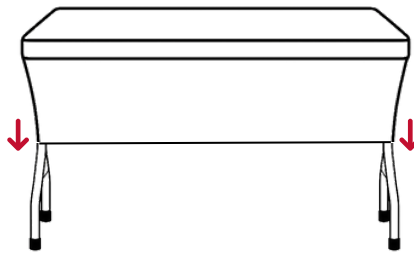

**Enfiler votre visuel sur le haut de la structure.**

Thread your visual onto the top of the structure.

6

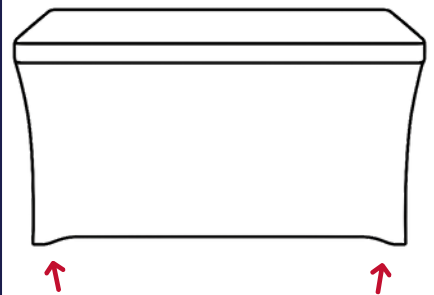

**Ajuster les pieds en plaçant les tampons à l'intérieur de ceux-ci.**

Adjust the feet by placing the pads inside them.

Ce produit existe en 2 versions : **POPTABLE 180 & POPTABLE 240**

This product is available in 2 versions : **POPTABLE 180 & POPTABLE 240**

Déclinaison en table haute : **POPTABLE 080**

High table version : **POPTABLE 080**